

- BÂTIMENT
- BÉTON
- BOIS
- MULTI-SPÉCIALISTE
- OUTILLAGE À MAIN

PROJAHN

PROMOTION PRINTEMPS 2024

EXPERT DES FORETS BÉTON ET DE L'OUTILLAGE À MAIN



PRODUIT STAR

Forets marteaux SDS-plus



MADE IN GERMANY



Haute précision

► Les 5 pointes de frappe créent en roto percussion des trous précis dans le béton armé



Spécialement conçu pour le béton armé

► Plaquette carbure avec protection radiale empêchant le blocage du foret lors du perçage dans le béton armé



Durée de vie extrême

► 4 hélices
► Durée de vie élevée grâce à une répartition des charges égale



► La certification PGM garantit la précision des trous de chevilles et une parfaite concentricité



Coffret Rocket 5

- Ø 5 x 110 mm
- Ø 6 x 110 mm
- Ø 8 x 110 mm
- Ø 6 x 160 mm
- Ø 8 x 160 mm
- Ø 10 x 160 mm
- Ø 12 x 160 mm

7 pièces en MAMBO-Box

83744 #062
€ 56,10
PRIX TTC € 67,32

Magasin ROCKET 5

- 5x Ø 6 x 110 mm
- 5x Ø 6 x 160 mm
- 5x Ø 8 x 160 mm
- 5x Ø 8 x 210 mm
- 5x Ø 10 x 160 mm
- 5x Ø 10 x 210 mm
- 5x Ø 12 x 210 mm
- 5x Ø 12 x 160 mm

40 pièces en magasin métallique

83040 #065
€ 339,00
PRIX TTC € 406,80



Étui Rocket 5

- Ø 6 x 110 mm
- Ø 6 x 160 mm
- Ø 8 x 160 mm
- Ø 10 x 160 mm
- Ø 12 x 160 mm

83046 5 pièces #063
€ 38,40
PRIX TTC € 46,08

Étui Rocket 5

- Ø 5 x 110 mm
- Ø 6 x 110 mm
- Ø 8 x 110 mm
- Ø 6 x 160 mm
- Ø 8 x 160 mm
- Ø 10 x 160 mm
- Ø 12 x 160 mm

83043 7 pièces #064
€ 52,70
PRIX TTC € 63,24

Tube Rocket 5

- Ø 12 x 450 mm
- Ø 14 x 450 mm
- Ø 16 x 450 mm
- Ø 20 x 450 mm
- Ø 16 x 1000 mm

99988 5 pièces #066
€ 190,50
PRIX TTC € 228,60



#067	SDS-plus	5 PIÈCES	Code	Ø mm Lg	€ HT / TTC €
			83 05 110 45	5.0 x 110	28,50 / 34,20
			83 05 160 45	5.0 x 160	30,90 / 37,08
			83 06 110 45	6.0 x 110	29,30 / 35,16
			83 06 160 45	6.0 x 160	31,90 / 38,28
			83 06 210 45	6.0 x 210	41,90 / 50,28
			83 08 160 45	8.0 x 160	37,60 / 45,12
			83 08 210 45	8.0 x 210	43,00 / 51,60
			83 10 160 45	10.0 x 160	42,90 / 51,48

#067	SDS-plus	5 PIÈCES	Code	Ø mm Lg	€ HT / TTC €
			83 10 210 45	10.0 x 210	47,90 / 57,48
			83 12 160 45	12.0 x 160	47,90 / 57,48
			83 12 210 45	12.0 x 210	57,60 / 69,12
			83 12 260 45	12.0 x 260	64,90 / 77,88
			83 14 160 45	14.0 x 160	67,50 / 81,00
			83 14 210 45	14.0 x 210	85,50 / 102,60
			83 14 260 45	14.0 x 260	104,00 / 124,80
			83 16 260 45	16.0 x 260	134,00 / 160,80

#068	SDS-plus	10 PIÈCES	Code	Ø mm Lg	€ HT / TTC €
			83 06 110 410	6.0 x 110	58,30 / 69,96
			83 06 160 410	6.0 x 160	63,50 / 76,20
			83 08 160 410	8.0 x 160	74,50 / 89,40
			83 08 260 410	8.0 x 260	109,00 / 130,80
			83 10 160 410	10.0 x 160	85,00 / 102,00
			83 10 260 410	10.0 x 260	114,90 / 137,88
			83 12 160 410	12.0 x 160	95,00 / 114,00
			83 12 260 410	12.0 x 260	129,00 / 154,80

PRODUIT STAR

Forets marteaux SDS-max

ROCKET 5

 **MADE IN GERMANY**



#069

SDS-max

1
PIÈCE

ROCKET 5 électricien

Ø 22 x 520 mm
Ø 26 x 520 mm
Ø 35 x 570 mm

3 pièces en tube plastique

99986

#070

€ **194,¹⁰**

PRIX TTC € 232,92

3
PIÈCES



Trépan monobloc emmanchement SDS-max



Applications



Béton armé



Béton



Brique

1
PIÈCE

SDS-max

#071

Code	Ø mm Lg	€ HT / TTC €
818 045 550	45 x 550	325,00 / 390,00
818 055 550	55 x 550	359,00 / 430,80
818 065 280	65 x 310	364,00 / 436,80
818 065 550	65 x 550	419,00 / 502,80
818 080 550	80 x 550	494,00 / 592,80

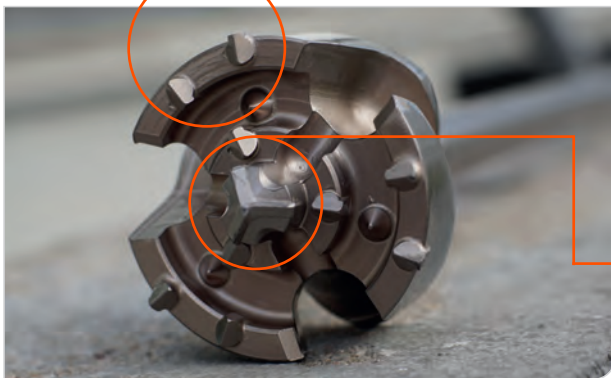

Pointe de centrage

- Permet un perçage précis
- Evite les ripages

Géométrie des dents

Optimale pour améliorer les performances de perçage dans les armatures et matériaux durs

Foret-Fraise pour terrasse

- ▶ Outil spécialement conçu pour les terrasses
- ▶ Perce et chanfreine en un seul passage
- ▶ L'emmanchement 6 pans permet une mise en place et un changement rapide
- ▶ Travail soigné sans trace grâce à sa butée montée sur roulement à billes
- ▶ Les deux ouvertures latérales permettent une évacuation optimale des copeaux

Ø 4 mm

3 pièces en tube plastique

790-2064164

#072

€ **19,⁵⁰**

PRIX TTC € 23,40

TOP VENTES

Emmanchement

6 pans



Butée de profondeur pour
un travail propre et régulier

Ø 5 mm

3 pièces en tube plastique

790-2064165

#073

€ **19,⁷⁰**

PRIX TTC € 23,64

PRODUIT STAR



Pour les matériaux composites sans changement d'outil

MULTI-STAR Foret multi-matériaux

- ▶ Pointe acérée grâce à la plaquette en carbure de tungstène
- ▶ Transport optimal de la poussière et des copeaux grâce au profil breveté à 4 niveaux
- ▶ Convient pour le métal, la maçonnerie, le carrelage, la brique, le bois, les matières plastiques et les matériaux composites
- ▶ Pour une utilisation en rotation - pas de percussion !

57002 #074
€ 37,90
PRIX TTC € 45,48



avec emmanchement cylindrique
Ø 4 - 5 - 6 - 8 - 10 mm
5 pièces en coffret plastique

5 PIÈCES

57005 #075
€ 41,40
PRIX TTC € 49,68



avec queue 6-pans
Ø 4 - 5 - 6 - 8 - 10 mm
5 pièces en coffret plastique

5 PIÈCES

Forets diamantés

- ▶ L'outil idéal pour le perçage des carrelages, céramiques
- ▶ Pâte de refroidissement dans le foret
 - Fonte de la pâte au moment du perçage pour lubrifier
 - Vitesse de perçage améliorée, meilleure durée de vie
- ▶ Deux emmanchements disponibles
 - 6 pans : pour perceuse électroportative
 - M14 : pour meuleuse. Facilite l'amorce du perçage grâce à une vitesse de rotation accrue

Emmanchement 6 pans
6 - 8 - 10 mm
3 pièces en MAMBO-Box

59801 #076
€ 71,50
PRIX TTC € 85,80

3 PIÈCES



Emmanchement M14
6 - 8 - 10 - 12 mm
4 pièces en MAMBO-Box

59802 #077
€ 135,00
PRIX TTC € 162,00

4 PIÈCES



#078 Forets à l'unité avec pâte de refroidissement

6 PANS

Ø mm	Code	€ HT / € TTC	Ø mm	Code	€ HT / € TTC
5.0	59805	17,50 / 21,00	12.0	59812	24,60 / 29,52
6.0	59806	18,50 / 22,20	14.0	59814	27,00 / 32,40
8.0	59808	19,90 / 23,88	16.0	59816	29,50 / 35,40
10.0	59810	22,20 / 26,64			

#079 Forets à l'unité avec pâte de refroidissement

M14

Ø mm	Code	€ HT / € TTC	Ø mm	Code	€ HT / € TTC
6.0	59406	32,00 / 38,40	20.0	59420	42,90 / 51,48
8.0	59408	34,50 / 41,40	22.0	59422	44,20 / 53,04
10.0	59410	35,50 / 42,60	25.0	59425	54,00 / 64,80
12.0	59412	36,90 / 44,28	35.0	59435	73,90 / 88,68
14.0	59414	34,50 / 41,40	68.0	59468	145,00 / 174,00
16.0	59416	36,90 / 44,28			

Pics et burins Professionnels

Auto-affûtant



841062504 SDS-plus



842704004 SDS-max



844062504 SDS-plus

844703504 SDS-max



848062604 SDS-plus

848703004 SDS-max



848062504 SDS-plus

#080

Type	Emmanchement	Code	Dimensions Lg x L	UE	€ HT / € TTC
Pointe	SDS-plus	841062504	250	1	13,30 / 15,96
Pointe	SDS-max	841704004	400	1	22,30 / 26,76
Burin	SDS-plus	842062504	250 x 20	1	13,30 / 15,96
Burin	SDS-max	842704004	400 x 25	1	22,30 / 26,76
Burin large	SDS-plus	844062504	250 x 40	1	20,20 / 24,24
Burin large	SDS-max	844703504	350 x 50	1	30,90 / 37,08
Burin mortier	SDS-plus	848062604	260 x 40	1	26,50 / 31,80
Burin mortier	SDS-max	848703004	300 x 50	1	34,50 / 41,40
Burin plâtre et crépi	SDS-plus	848062504	250 x 60	1	21,50 / 25,80

TOP VENTES

Pointe

SDS-plus

SDS-max

Processus de traitement de la pointe assurant une résistance maximale contre la rupture

Burin

SDS-max

SDS-plus

Arêtes de coupe supplémentaires assurant une efficacité maximale

Burin large

SDS-plus

SDS-max

La lame deux fois plus longue par rapport aux burins standards augmente la durée de vie jusqu'à 100

Burin mortier

SDS-plus

SDS-max

La lame extra longue et mince de forme coudée accroît le taux d'enlèvement de matière jusqu'à 30%

Burin plâtre et crépi

SDS-plus

La lame extra large est parfaite pour enlever le plâtre et le crépi

Outil de nettoyage des sols

- ▶ Idéal pour éliminer les résidus d'adhésifs ou de colle

NOUVEAU

SDS-plus



SDS-plus

Longueur 290 mm
largeur 130 mm

84906250

#081

€ 116,¹⁰

PRIX TTC € 139,32

SDS max

Longueur 635 mm
largeur 152 mm

84970630

#083

€ 266,¹⁰

PRIX TTC € 319,32

Plaques de remplacement

SDS-plus

Longueur 90 mm
largeur 130 mm

84906001

#082

€ 45,²⁰

PRIX TTC € 54,24

SDS max

Longueur 175 mm
largeur 152 mm

84970001

#084

€ 58,⁶⁰

PRIX TTC € 70,32

PRODUIT STAR

Jeu de burins *ECO*

Tube 250 mm **SDS-plus**

99956

#085

Pointe 250 mm
Burin 250 x 20 mm
Burin large 250 x 40 mm

€ **19,50**

3 pièces en tube

PRIX TTC € 23,40

Tube 400 mm **SDS-max**

844002

#086

Pointe 400 mm
Burin 400 x 25 mm
Burin large 400 x 50 mm

€ **29,50**

3 pièces en tube

PRIX TTC € 35,40

3
PIÈCES

**SDS-plus**

#087

	Lg	L	Pcs par pack	Code	€ HT / € TTC
Pointe	250		10	84 106 250 210	36,50 / 43,80
Burin	250	20	10	84 206 250 210	36,50 / 43,80
Burin large	250	40	10	84 406 250 210	48,90 / 58,68

**SDS-max**

#088

	Lg	L	Pcs par pack	Code	€ HT / € TTC
Pointe	400		10	84 170 400 210	73,90 / 88,68
Burin	400	25	10	84 270 400 210	73,90 / 88,68
Burin large	400	50	10	84 470 400 210	81,90 / 98,28



10
PIÈCES

Ébavureur pour tiges filetées

EFFICACE

- ▶ Rapide et efficace, il permet un ébavurage des tiges filetées, ergots, vis grâce à ses lames en carbure
- ▶ Utilisable sur différents matériaux comme l'acier inoxydable, l'acier, les matières non ferreuses et le plastique
- ▶ Utilisable sur des diamètres 3 à 54 mm
- ▶ À utiliser à faible rotation : Code 35401 max 500 rpm ; Code 35402 max 150 rpm ; Code 35403 max 60 rpm

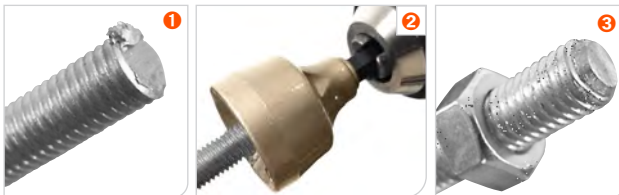

Idéal pour ébavurer
des tiges filetées ou vis

35403

#089

€ **184,00**

PRIX TTC € 220,80

34 - 54 mm

35402

#090

€ **92,50**

PRIX TTC € 111,00

13 - 35 mm

35401

#091

€ **55,90**

PRIX TTC € 67,08

3 - 19 mm

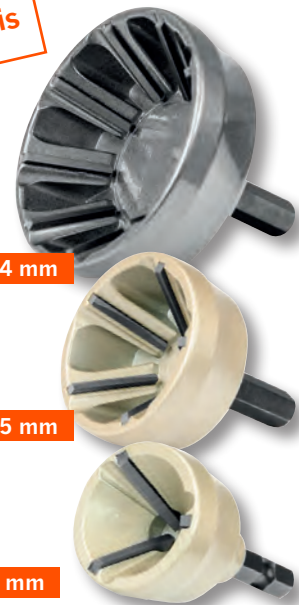

TOP VENTES



- ▶ Trépan creux avec 8 dents en carbure
- ▶ Conçu pour percer : béton léger, maçonnerie, briques creuses et briques silico-calcaires
- ▶ Outil optimal pour les plombiers, les chauffagistes, les électriciens, etc.



Ø 68 mm

3
PIÈCES

54166

#092

€ **39,90**

PRIX TTC € 47,88

Trépons béton

Coffret de trépons

Trépons béton Ø 68 mm et Ø 82 mm avec arbres de montage hex. et SDS-Plus et deux forets centreurs

6
PIÈCES

54100

#093

€ **87,90**

PRIX TTC € 105,48



Trépan couronne cône 1/8

TOP VENTES



1 Trépan couronne

#094

Code	Ø	Lg	€ HT / € TTC
81 050	50	100	141,90 / 170,28
81 068	68	100	163,90 / 196,68
81 080	80	100	189,00 / 226,80
81 090	90	100	209,00 / 250,80
81 100	100	100	259,00 / 310,80



2 Adaptateur

#095

Code	Lg		€ HT / € TTC
81 111	180	SDS-max	93,90 / 112,68
81 113	450	SDS-max	113,90 / 136,68
81 116	115	SDS-plus	71,90 / 86,28

- ▶ Trépan couronne pour travaux lourds
- ▶ Dents carbure spéciales qui permettent une progression rapide même dans les bétons les plus durs
- ▶ Grâce à la diminution des vibrations le cône 1/8 gagne en transmission de puissance au moment du perçage et permet un perçage plus efficace
- ▶ Connexion interne renforcée pour plus de force et de précision
- ▶ Perce le béton, la pierre naturelle, la maçonnerie

3 Foret centreur

#096

Code	Ø	Lg	€ HT / € TTC
81 005	11	120	14,90 / 17,88

Le système VERSIO à visser

INNOVATION

- ▶ Solution économique par sa flexibilité d'utilisation et d'adaptabilité des divers éléments tant en diamètre qu'en profondeur de perçage
- ▶ Assemblage et désassemblage rapide et facile
- ▶ Transmission maximale de l'énergie d'impact

#097

Code	Ø	Lg	Type	€ HT / € TTC
85 025	25	280	Rallonge	99,90 / 119,88
85 212	12	155	Foret centreur	38,90 / 46,68
85 008	13	185	Adaptateur SDS-max	86,90 / 104,28

Trépan couronne avec filetage



#098

Code	Ø	Lg	€ HT / € TTC
852 050	50	100	156,00 / 187,20
852 065	68	100	210,00 / 252,00
852 080	80	100	252,00 / 302,40
852 090	90	100	284,00 / 340,80
852 100	100	100	319,00 / 382,80
852 125	125	100	422,00 / 506,40

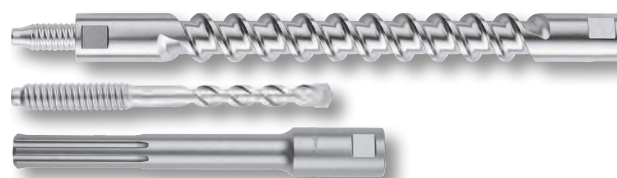
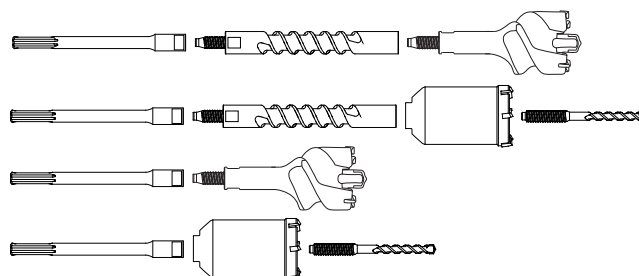

Trépan monobloc à filetage



#099

Code	Ø	Lg	€ HT / € TTC
85 045	45	150	296,00 / 355,20
85 050	50	150	329,00 / 394,80
85 055	55	150	345,00 / 414,00
85 060	60	150	359,00 / 430,80
85 068	68	150	365,00 / 438,00
85 080	80	150	469,00 / 562,80

TOP VENTES

Lames de scies sabres

- ▶ Denture carbure, pour des **coupes rapides** dans des matériaux spéciaux hautement abrasifs tels que briques perforées, béton cellulaire, etc.

- ▶ Lame extra large pour coupes orthogonales jusqu'à 215 mm
- ▶ Convient aux machines à partir de 1000 W

Idéal pour les matériaux de construction poreux

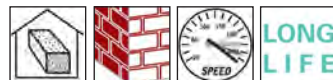
**PU30520**

Longueur de coupe : 280 mm
Dents/pouce : 2
Similaire à : S1243HM

1 PIÈCE

64311 #100
€ 31,20
PRIX TTC € 37,44

PU45520

Longueur de coupe : 365 mm
Dents/pouce : 2
Similaire à : S2243

1 PIÈCE

64312 #101
€ 45,60
PRIX TTC € 54,72

- ▶ Denture fraisée et avoyée
- ▶ Pour tous les types de bois, plastiques et plaques de plâtre

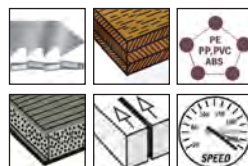
**PW15060**

Longueur de coupe : 130 mm
Dents/pouce : 6
Similaire à : S644D

5 PIÈCES

64101 #102
€ 16,50
PRIX TTC € 19,80

Pâte de coupe pour acier inoxydable

64999 #103
€ 29,70
PRIX TTC € 35,64

PW7525 - des coupes nettes dans le bois et le plastique de 3 mm à 30 mm

PW7530 - coupes grossières et rapides dans le bois et le plastique de 4 mm à 50 mm

PW7540 - coupes nettes et rapides dans le bois et le plastique de 10 mm à 45 mm

PM5512 - pour l'acier et les tôles de 1,2 mm à 2 mm

PM5520 - pour l'acier, l'aluminium et les métaux non ferreux de 2,5 mm à 6 mm

5 pièces en carton

63008 #104
€ 6,90
PRIX TTC € 8,28



- ▶ Lame universelle flexible pour acier, métaux non ferreux et aciers inoxydables de 2 à 8 mm

- ▶ Une augmentation significative de la durée de vie peut être obtenue en utilisant la pâte de coupe PROJAHN pour acier inoxydable (article 64999)

**PM15014 Bi**

Longueur de coupe : 130 mm
Dents/pouce : 14
Similaire à : S922BF

5 PIÈCES

64232 #105
€ 16,50
PRIX TTC € 19,80

PM20014 Bi

Longueur de coupe : 180 mm
Dents/pouce : 14
Similaire à : S1122BF

64233 #107
€ 25,50
PRIX TTC € 30,60

PM25014 Bi

Longueur de coupe : 230 mm
Dents/pouce : 14

64234 #109
€ 36,50
PRIX TTC € 43,80

6423220 #106
€ 74,90
PRIX TTC € 89,88

6423320 #108
€ 87,50
PRIX TTC € 105,00

6423420 #110
€ 97,90
PRIX TTC € 117,48

Convient pour l'acier inoxydable

IMMANQUABLE

Lames pour machines à oscillation

- ▶ Les lames oscillantes sont particulièrement adaptées pour travailler dans des endroits difficiles d'accès
- ▶ Les lames de scie en forme de U avec une arête de coupe arrondie garantissent un comportement de coupe en plongée optimal et des coupes propres et précises

- ▶ Grâce au code couleur, vous trouverez toujours rapidement et facilement l'outil approprié pour le matériau à usiner
- ▶ Changement d'outil à une main en moins de 3 secondes

STARLOCK



Forme-U:

- ▶ Pour un travail précis et net

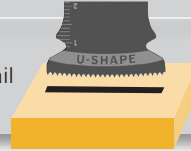

Standard:

- ▶ Peut endommager le matériel

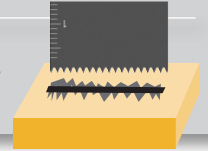

VENDU par:

1 pièce

5 pièces

20 pièces

BOIS

Lame semi-circulaire pour le bois

HCS

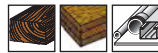

66302 #111
€ 18,00
PRIX TTC € 21,60



Lame plongeante pour le bois

HCS

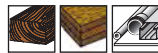

663071 #112
€ 9,83
PRIX TTC € 11,79

663075 #113
€ 38,90
PRIX TTC € 46,68



Lame plongeante pour le bois

HCS

Forme-U

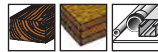

663121 #114
€ 12,01
PRIX TTC € 14,41

663125 #115
€ 55,77
PRIX TTC € 66,92

6631220 #116
€ 172,29
PRIX TTC € 206,75



Lame plongeante pour le bois

BIM

Forme-U



663131 #117
€ 18,38
PRIX TTC € 22,05

663135 #118
€ 74,70
PRIX TTC € 89,64

6631320 #119
€ 230,98
PRIX TTC € 277,17



Lame plongeante pour le bois

HCS

Forme-U



663281 #120
€ 13,79
PRIX TTC € 16,55

663285 #121
€ 55,80
PRIX TTC € 66,96

6632820 #122
€ 170,69
PRIX TTC € 204,83



BOIS ET MÉTAL

Lame semi-circulaire pour le bois et le métal

BIM



66301 #123
€ 23,00
PRIX TTC € 27,60



Lame plongeante pour le bois et le métal

BIM

Forme-U



663141 #124
€ 18,38
PRIX TTC € 22,05

663145 #125
€ 74,70
PRIX TTC € 89,64

6631420 #126
€ 260,20
PRIX TTC € 312,24



Lame plongeante pour le bois et le métal

BIM

Forme-U



663081 #127
€ 23,04
PRIX TTC € 27,65

663085 #128
€ 93,70
PRIX TTC € 112,44

6630820 #129
€ 273,63
PRIX TTC € 328,36



MÉTAL

Lame plongeante pour le métal

BIM



663051 #130
€ 16,74
PRIX TTC € 20,09

663055 #131
€ 67,30
PRIX TTC € 80,76

6630520 #132
€ 207,54
PRIX TTC € 249,04



Lame plongeante pour le métal

TC/HM



663111 #133
€ 29,34
PRIX TTC € 35,21

663115 #134
€ 121,70
PRIX TTC € 146,04



MORTIER

Lame semi-circulaire à déjoindre

TC/HM



66318 #135
€ 33,50
PRIX TTC € 40,20



Lame à déjoindre

TC/HM



66309 #136
€ 50,50
PRIX TTC € 60,60



SOLUTION INNOVANTE

Jeu d'embouts Forstner ÉCO

- ▶ Perçages avec une précision extrême et sans échardes
- ▶ Avec centreur, 2 lèvres coupantes et une denture périphérique
- ▶ Pour bois dur et tendre, panneaux plaqués

Ø 15 - 20 - 25 - 30 - 35 mm

Ø 10 - 12 - 15 - 16 - 18 - 20 -
22 - 25 - 26 - 28 - 30 - 35 - 40
- 45 - 50 mm

5 pièces en coffret bois

15 pièces en coffret bois

33001-1 #137

€ 28,90

PRIX TTC € 34,68

5
PIÈCES

33002-1 #138

€ 112,90

PRIX TTC € 135,48

15
PIÈCES



Jeu de mèches à bois ECO

8 Mèches à bois

1x Ø 3 à 10 mm
par pas de 1 mm

8 pièces en
mini-coffret
plastique

8
PIÈCES

67040 #139

€ 13,70

PRIX TTC € 16,44



IMMANQUABLE

Mèches à bois Type LEWIS

6
PIÈCES

Ø 10 - 12 - 14 - 16 - 18 - 20 mm

6 pièces en coffret bois

230 mm de longueur

19501 #140

€ 52,20

PRIX TTC € 62,64

320 mm de longueur

99979 #141

€ 63,00

PRIX TTC € 75,60

460 mm de longueur

99930 #142

€ 68,10

PRIX TTC € 81,72

600 mm de longueur

99978 #143

€ 104,80

PRIX TTC € 125,76



Coffret de mèches CRYSTAL pour le verre



59001 #144

€ 49,50

PRIX TTC € 59,40

Queue cylindrique
Ø 6 - 6 - 8 - 8 - 10 mm
5 pièces en coffret plastique



5
PIÈCES

Rapport qualité prix imbattable!

SOLUTION INNOVANTE

- ▶ Assortiments d'outils de haute qualité et universellement applicables
- ▶ Disposition claire des outils
- ▶ Mallette en ABS stable, résistante et verrouillable
- ▶ 2 panneaux d'outils rabattables avec pochettes de rangement



UNIVERSAL TROLLEY



Poignée télescopique à 3 positions



Détails

130 PIÈCES 1/4" 6.3 1/2" 12.5

4963-01 #145
€ 429,00
 PRIX TTC € 514,80

Rapport qualité prix imbattable!

TOP VENTES

Valise à outils

- ▶ Valise solide en ABS
- ▶ 2 serrures avec clés
- ▶ Outils assurés contre les chutes
- ▶ 2 panneaux d'outils rabattables avec pochettes de rangement

PROJAHN
 PROFICRAFT

Hauteur : 145 mm
 Largeur : 460 mm
 Longueur : 340 mm
 Poids : 12,24 kg



Détails

149 PIÈCES 1/4" 6.3 5/16" 8 1/2" 12.5

8681 #146
€ 285,00
 PRIX TTC € 342,00

Coffret de douilles 1/4" et 1/2"

- ▶ Les outils sont bien retenus, ne tombent pas
- ▶ Disposition claire et visible des outils



Détails



108 PIÈCES

1/4" 6.3 1/2" 12.5

avec clés à cliquet
48 DENTS
 8653 #147
€ 129,00
 PRIX TTC € 154,80

avec clés à cliquet
72 DENTS
 8654 #148
€ 129,00
 PRIX TTC € 154,80

SOLUTION INNOVANTE

- ▶ Équipement universel complet
- ▶ Coffret plastique attrayant et de grande qualité
- ▶ Cliquet avec poignée ergonomique bimatière pour une prise en main sûre et un travail sans fatigue
- ▶ Clés mixtes 8 - 19 mm, marteau, douilles 4 - 24 mm et boîte d'embouts de haute qualité
- ▶ Pincés, tournevis, clés mâles coudées, etc. pour presque toutes les utilisations

Clé à cliquet avec poignée ergonomique
optimisée pour un ajustement sûr et facile

1/4" 6.3

1/2" 12.5

1/4" + 1/2" Coffret universel

PROJAHN
PROFICRAFT



98
PIÈCES



Détails

8665 48 DENTS #149

€ 214,⁰⁰

PRIX TTC € 256,80

8666 72 DENTS #150

€ 239,⁰⁰

PRIX TTC € 286,80

1/4" Coffret de douilles

PROJAHN
PROFICRAFT

- ▶ 46 outils (métriques) dans un coffret plastique antichoc
- ▶ Cliquet réversible ergonomique de haute qualité 6,3 [1/4"] avec denture grosse ou fine
- ▶ Douilles 4 - 14 mm



Détails



46
PIÈCES

8651 48 DENTS #151

€ 42,⁹⁰

PRIX TTC € 51,48

8652 72 DENTS #152

€ 52,⁰⁰

PRIX TTC € 62,40

IMMANQUABLE



Jeu de tournevis VDE

0,4 x 2,5 - 0,8 x 4,0 - 1,0 x 5,5 - 1,2 x 6,5 mm
PH 1 - 2, Tournevis testeur 230 V

7 pièces dans une boîte



7
PIÈCES

5190

#153

€ 22,⁹⁰

PRIX TTC € 27,48

TOP VENTES

Trousses à outils universelles

Tous les outils
testés VDE



1000V
EN 60900

PROJAHN
PROFICRAFT

- ▶ Tous les tournevis et pincés importantes dans une seule trousse
- ▶ Idéal pour les techniciens du bâtiment
- ▶ Finition et matériaux de haute qualité
- ▶ Avec dragonnes maniables pour un transport sans fatigue
- ▶ Le matériau de base souple de la trousse protège lors du dépôt sur des surfaces sensibles



12
PIÈCES



8687

#154

€ 159,⁹⁰

PRIX TTC € 191,88



8689

#155

€ 89,⁰⁰

PRIX TTC € 106,80

IMMANQUABLE

Jeux de clés mixtes

Contenu :

6 - 7 - 8 - 9 - 10 - 11 - 12 - 13 -
14 - 15 - 16 - 17 - 18 - 19 mm

3494 #156
€ 137,00

PRIX TTC € 164,40



Contenu :

8 - 10 - 12 - 13 - 16 - 17 - 18 -
19 mm

3499 #157
€ 71,90

PRIX TTC € 86,28



Contenu :

6 - 7 - 8 - 9 - 10 - 11 - 12 - 13 -
14 - 15 - 16 - 17 - 18 - 19 mm

3994 #158
€ 191,60

PRIX TTC € 229,92

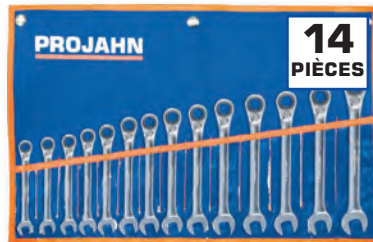

Contenu :

8 - 10 - 12 - 13 - 16 - 17 -
18 - 19 mm

3999 #159
€ 109,60

PRIX TTC € 131,52



Contenu :

6 - 7 - 8 - 9 - 10 - 11 - 12 - 13 -
14 - 15 - 16 - 17 - 18 - 19 mm

3493 #160
€ 201,02

PRIX TTC € 241,23



Contenu :

8 - 10 - 12 - 13 - 16 - 17 -
18 - 19 mm

3497 #161
€ 115,72

PRIX TTC € 138,87



Contenu :

6 - 7 - 8 - 9 - 10 - 11 - 12 -
13 - 14 - 15 - 16 - 17 - 18 -
19 - 20 - 21 - 22 - 24 - 25 -
26 - 27 - 30 - 32 mm

4410 #162
€ 109,00

PRIX TTC € 130,80



Jeu de clés à cliquet

3 clés à cliquet
GearTech réversibles

4 en 1

Contenu :

8 x 10 mm - 9 x 11 mm
12 x 13 mm - 14 x 15 mm
16 x 17 mm - 18 x 19 mm

3463 #163
€ 60,87

PRIX TTC € 73,05



Clé d'échafaudage 4 en 1 métrique

- ▶ Clé d'échafaudage 4 en 1 - utilisable de manière polyvalente grâce à ses quatre fonctions
- ▶ Tailles 19 et 22 mm ou 17 et 19 mm dans une clé
- ▶ Longue durée de vie grâce à une conception robuste
- ▶ Plus polyvalent, car universellement utilisable
- ▶ Moins de changements d'outils grâce à plus de fonctions
- ▶ Avec inverseur de sens pour changer rapidement le sens du cliquet

1
PIÈCE

2319221 #164

€ 36,00

PRIX TTC € 43,20

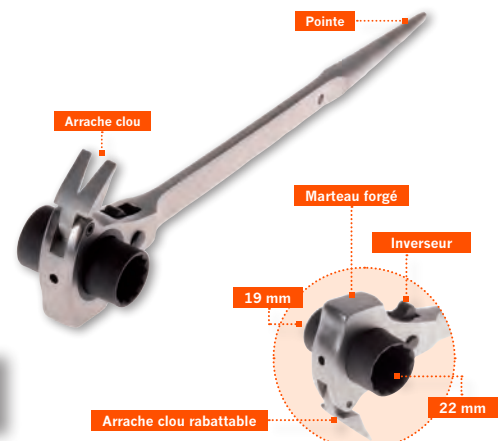

Technique de rivetage aveugle

Pince à rivets à levier

- ▶ Contient embouts 3.0 - 3.2 / 4.0 / 4.8 - 5.0 / 6.4 mm
- ▶ Bras de levier en acier de haute qualité avec poignées ergonomiques et antidérapantes

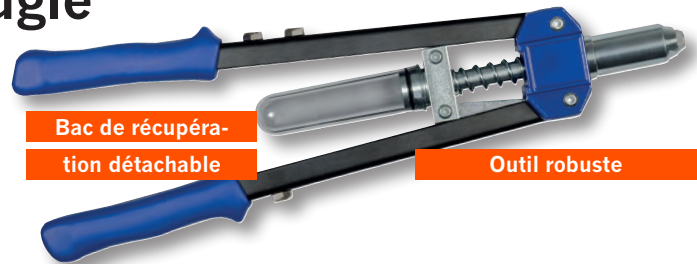

Bac de récupération détachable

Outil robuste

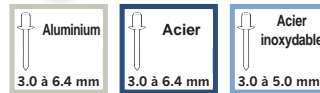

398062

#165

€ 93,00

PRIX TTC € 111,60

Adaptateur pour rivets aveugles

- ▶ Adaptateur de rivets aveugles pour le traitement des rivets aveugles avec des tournevis sans fil et des perceuses.
- ▶ Comprend des embouts colorés pour trouver rapidement la bonne taille



Pour machines électroportatives

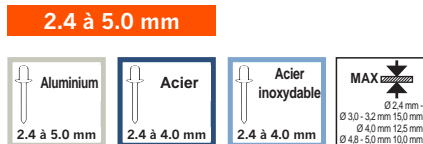

2.4 à 5.0 mm

sans poignée

398063

#166

€ 94,47

PRIX TTC € 113,37

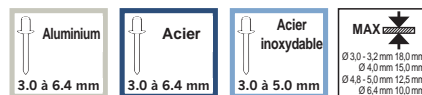

3.0 à 6.4 mm

avec poignée

398064

#167

€ 138,01

PRIX TTC € 165,61

Technique des écrous à rivet aveugle

Kit pince à écrou à sertir à levier

- ▶ Set pratique composé d'une pince à écrous à sertir à levier et de 20 écrous à sertir en aluminium pour chaque taille.
- ▶ Mandrins et embouts filetés M4, M5, M6, M8 et M10 inclus.



Y compris les écrous à sertir aveugles



398081

#168

€ 190,36

PRIX TTC € 228,44

Adaptateur d'écrou à sertir

- ▶ Pour la pose d'écrous à sertir aveugles avec tournevis et perceuses sans fil.
- ▶ Mandrins et embouts inclus



Pose très rapide et sans fatigue des écrous à rivets aveugles.



M3 - M6

398082

#169

€ 153,37

PRIX TTC € 184,05



M6 - M10

398083

#170

€ 153,37

PRIX TTC € 184,05

TOP VENTES

Coffret d'embouts couleur 1/4"



38 PIÈCES



Détails

1/4" 6.3

394072 #171

€ 79,90

PRIX TTC € 95,88



33 PIÈCES



Détails

Avec mini-clé à cliquet

4095 #172

€ 39,00

PRIX TTC € 46,80



32 PIÈCES



Détails

394089 #173

€ 29,00

PRIX TTC € 34,80



18 PIÈCES



Détails

4093 #174

€ 29,10

PRIX TTC € 34,92

Porte-embouts

- ▶ Porte-embout à changement rapide à une main
- ▶ Aimant très puissant - même les vis lourdes restent sur l'embout
- ▶ Forme profilée - idéal pour travailler dans des endroits exigus
- ▶ Haute résistance et durée de vie



2772 et 2773

avec manchon de centrage rotatif



Détails

1/4" 6.3

#175

Lg	Code	€ HT / € TTC
65 mm	2771	12,00 / 14,40
150 mm	2772	19,00 / 22,80
350 mm	2773	39,00 / 46,80

Adaptateur renvoi d'angle 90°

- ▶ Idéal pour le perçage et vissage dans les espaces restreints et difficiles d'accès, comme par exemple l'installation de meubles, fenêtres ou encore dans la mécanique automobile.
- ▶ Design ergonomique en métal :
 - Durable et robuste
 - Guidage monté sur roulement à billes
- ▶ Couple maximum : 40 Nm



90° Adaptateur porte embout de vissage Embouts 1/4"

398052 #176

€ 44,90

PRIX TTC € 53,88



90° Adaptateur de perçage coudé Changement rapide

398050 #177

€ 104,90

PRIX TTC € 125,88

NOUVEAU EN PROMO

Lampes torches et de travail à LED

Lampe-stylo PJ140

Portée:	80 m
Piles:	2x AAA (inclus)
Autonomie de la batterie:	Env. 6 heures
Classe de protection:	IP 54 : à l'épreuve des éclaboussures et de la poussière



140 lumens

398216

#178

€ 13,90

PRIX TTC €16,68

Lampe de poche PJ2000

- ▶ 5 modes d'éclairage sélectionnables via un interrupteur
- ▶ Focalisable

Caractéristiques

Portée:	240 m
Piles:	Batterie lithium-ion 3,7 V 4000 mAh, rechargeable Ou 3 x AAA
Autonomie de la batterie:	Env. 4,5 heures
Classe de protection:	IP 54 : à l'épreuve des éclaboussures et de la poussière



2.000 lumens

398200

#179

€ 32,90

PRIX TTC €39,48



400 lumens

200 lumens

398232

#180

€ 22,90

PRIX TTC €27,48

Lampe frontale PJ-SL400

- ▶ 4 modes d'éclairage sélectionnables via un interrupteur

Caractéristiques

Portée:	120 m
Piles:	Batterie lithium-ion 3,7 V 1200 mAh, rechargeable
Autonomie de la batterie:	Jusqu'à 6 heures
Classe de protection:	IP 65 : à l'épreuve des jets d'eau sous basse pression

Lampe de travail PJ-HL1300

- ▶ 4 modes d'éclairage sélectionnables via un interrupteur

Caractéristiques

Portée:	100 m
Piles:	Batterie lithium-ion 3,7 V 2500 mAh, rechargeable
Autonomie de la batterie:	Jusqu'à 12 heures
Classe de protection:	IP 65 : à l'épreuve des jets d'eau sous basse pression

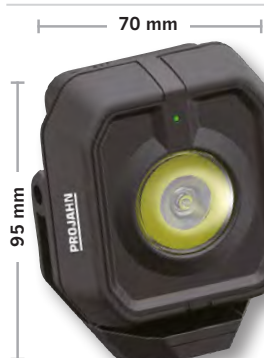

1.000 lumens

300 lumens

MAGNÉTIQUE

398253

#181

€ 25,90

PRIX TTC €31,08

Votre revendeur

PROJAHN actions valables jusqu'au 31 juillet 2024.
Tous les prix-action sont en EURO et hors T.V.A.

Données techniques, propriétés, images, compositions, dimensions et poids de produits peuvent varier au cours du développement technique et de modification aux besoins de nos clients sans avertissement. Il n'y a pas d'obligation de modifier les produits déjà livrés. Nous nous réservons le droit de supprimer des produits de notre assortiment. Distribution exclusivement par le commerce de détail. Erreurs et fautes d'impression réservées. Plus d'informations : www.schill.fr
Informations pouces en millimètres : 1/4" = 6,35 mm | 5/16" = 7,938 mm | 3/8" = 9,52 mm | 1/2" = 12,70 mm

99-OPPROJ-0124



3 298340 001734